

BIEMME
A brand of BCS Srl

ART. 1135

MINI CABRIO
F57

MANUALE D'ISTRUZIONI



Leggere attentamente le istruzioni prima dell'uso

CONTENUTO

I. Specifiche prodotto e parametri.
II. Lista componenti.
III. Diagramma di montaggio.
IV. Montaggio e sostituzione delle batterie del Radiocomando
V. Funzioni.
VI. Guida alla carica della batteria e alla ricarica.
VII. Guida alla risoluzione dei problemi.
VIII. AVVERTENZE
IX. Manutenzione del prodotto
X. Dimensioni del prodotto.

I. Specifiche prodotto e parametri.

- Questo articolo è adatto ai bambini dai 3 ai 6 anni e deve essere utilizzato sotto la supervisione di un adulto.
- Dimensioni del prodotto: 110.3 x 65.5 x 53.2 cm.
- Portata massima 30 Kg.
- Velocità: 1° marcia 1,7 km/h – 2° marcia 2,4 km/h – 3° marcia 3,2 km/h.
- Specifiche motore: DC 6V/1500r.
- Specifiche Caricabatteria: input AC 100-240 Volts (50/60Hz), output DC 15V/400mA.
- Specifiche batteria ricaricabile: DC 12Volts 7AH (1 pezzo), circa 200 cicli di carica.
- Radiocomando e funzionamento manuale. Radiocomando 2.4G.
- Pile Radiocomando 2 x 1.5V AAA (non incluse).
- Temperature di utilizzo del veicolo da 0° a 40°.

II. Lista componenti.

| | | |
|--|---|---|
| 1. Scocca | 9. Cappottina posteriore | 18. Asse ruote posteriori. |
| 2. Parabrezza | 10. Finiture laterali 2 pezzi | 19. Cavetto MP3. |
| 3. Volante | 11. Asta di montaggio anteriore | 20. Caricabatteria. |
| 4. Specchietti retrovisori 2 pezzi | 12. Vite per fissaggio asta anteriore (5x13PM) 2 pezzi | 21. Vite di fissaggio del piantone al motoriduttore volante (3x10PWAB) (D=10) 2 pezzi |
| 5. Ruote anteriori 2 pezzi | 13. Dado di fissaggio asta anteriore (5x13PM) 2 pezzi | 22. Radiocomando |
| 6. Ruote posteriori con fascia in gomma 2 pezzi | 14. Piantone. | |
| 7. Sedile | 15. Vite fissaggio volante (5x33PM) 2 pezzi | |
| 8. Schienale | 16. Vite per sedile e schienale 4x15TAB (D=7.5) 4 pezzi | |
| | 17. Dado di fissaggio volante (5MM). | |

III. Diagramma di montaggio.

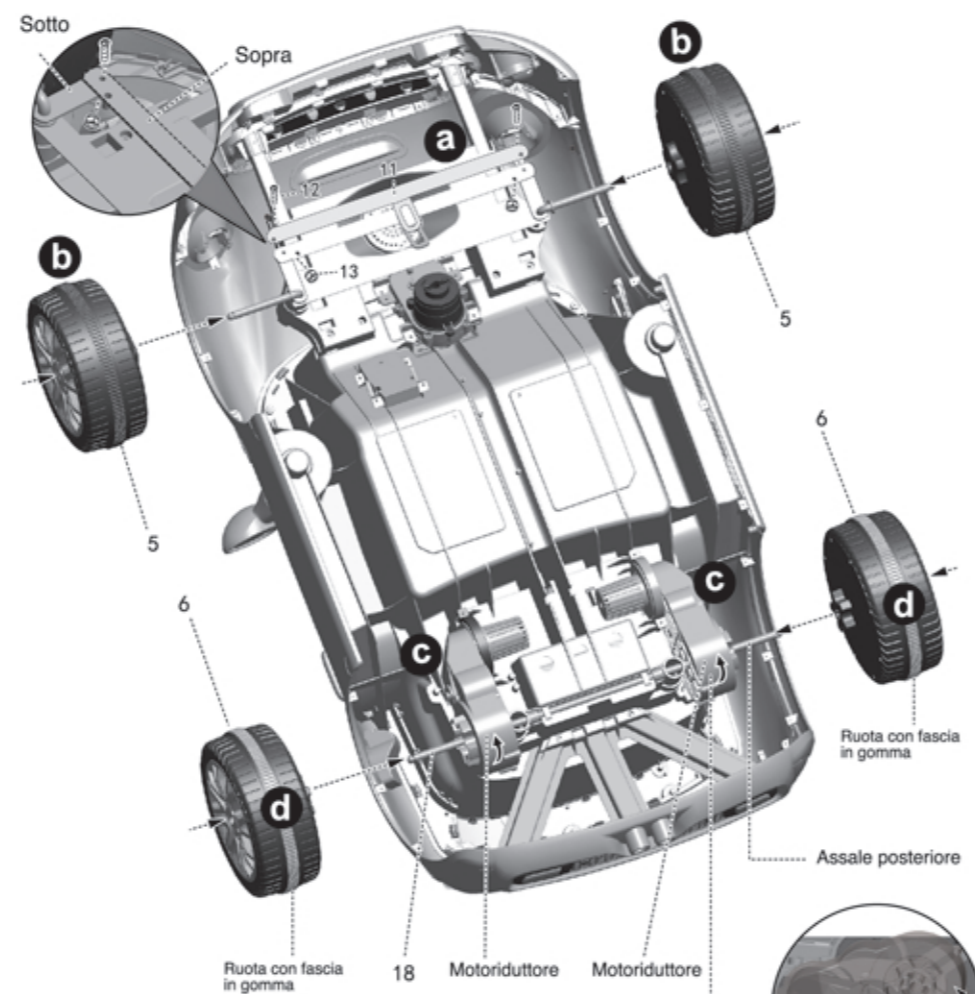

1. Installare l'asse anteriore e le ruote.

- Installare l'assale anteriore al telaio dell'auto (parte 11) nelle sedi poste sulla scocca e fissarle con la vite (parte 12) e il dado (parte 13). Evitare di stringere troppo al fine di garantire la corretta flessibilità.
- Premere il bottone centrale delle ruote (parte 5) e infilarle nel semiassale.
- Ruotare il motoriduttore nella direzione riportata dalla freccia fino quando il foro nel motoriduttore sarà allineato con il foro presente sulla scocca. Inserire l'assale posteriore (parte 18) lungo tutta la scocca inferiore.
- Premere il bottone centrale delle ruote posteriori (parte 6) e infilarle nell'asse posteriore.

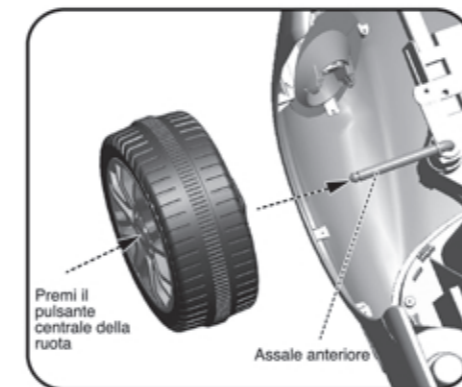

Quando le ruote sono allineate premere il pulsante centrale della ruota, inserire la ruota nell'assale anteriore e fissarle. Premere il pulsante centrale per estrarre le ruote.

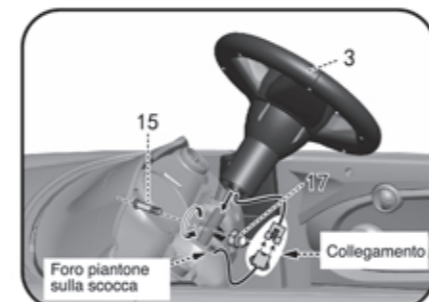

2. Installare il volante.

Collegare il cablaggio del volante al cablaggio presente sulla scocca dell'auto ed inserire nel vano volante. Inserire il volante (Parte 3) nella parte terminale del piantone. Inserire la vite nel foro del volante (Parte 15) e fissarla con il dado (Parte 17).

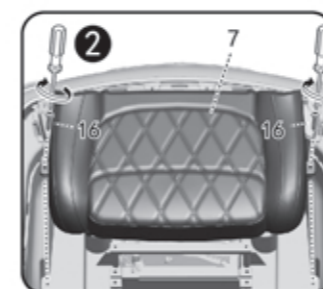

3. Installare l'alimentazione, la seduta e lo schienale del sedile.

Inserire il terminale rosso nel polo positivo della batteria.
Note: il cavo rosso deve essere connesso alla sede rossa della batteria (+) mentre il cavo nero deve essere connesso alla sede nera della batteria (-). Fare attenzione a non invertire le polarità per evitare il rischio di corto circuito.

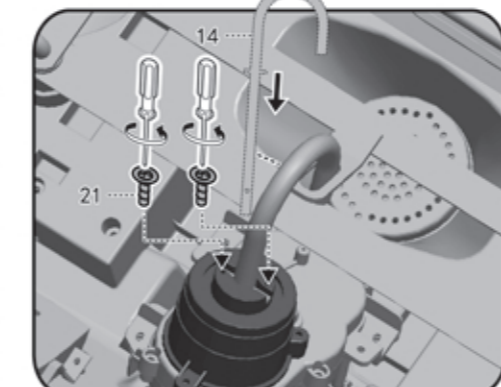

1. Installare il piantone.

Inserire il piantone (parte 14) nel foro motoriduttore del volante. Fissare il piantone inserendo le viti (parte 21) nei buchi corrispondenti.

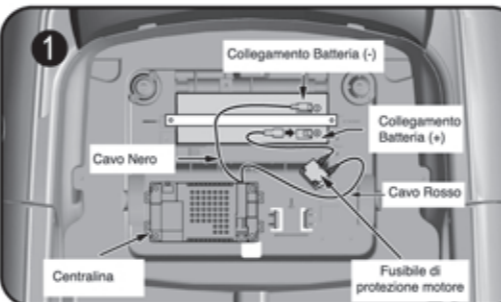

Dopo aver collegato i cavi dell'alimentazione posizionare la seduta del sedile (Parte 7) nel proprio alloggiamento e fissare con le viti (Parte 16). Quindi inserire lo schienale (Parte 8) nell'apposita sede come mostrato nella figura e fissare con le apposite viti (Parte 16).

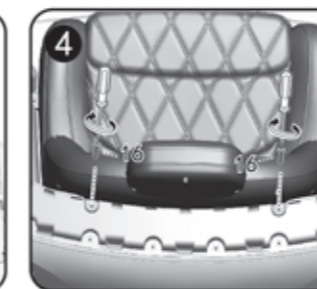

4. Installare la cappotta posteriore ed i montanti laterali.

Inserire la cappotta posteriore (Parte 9) ed i montanti laterali (Parte 10) nelle apposite sedi della parte posteriore del veicolo come mostrato nell'immagine, facendo attenzione ad allineare correttamente i pezzi, quindi premere con decisione.



5. Installare il parabrezza e gli specchietti retrovisori.

Installare il parabrezza (Parte 2) e gli specchietti retrovisori (Parte 4) nelle apposite sedi poste nella parte anteriore del veicolo, verificare l'esatta posizione dove posizionare le linguette e quindi premere con decisione.



2. Apertura sportelli



Premere il bottone posizionato sulla parte esterna della portiera per aprirla. Montaggio completato.

3. Montaggio completato.



2.4G Radiocomando



IV. Installare e rimuovere le pile dal Radiocomando

Svitare il coperchio del Radiocomando (Parte 22), trovare il lato positivo e negativo dove infilare le pile 2 x 1.5 V AAA correttamente, chiudere il coperchio del vano pile mediante la vite.

V. Funzioni. - 1. Funzioni principali

- Interruttore Radiocomando e guida manuale.
- 2 Motori 6V 1500r (390) per una maggior potenza.
- Marcia Avanti/Indietro. Sul lato destro del cruscotto è presente un cambio a tre velocità, la posizione folle e la retromarcia (ogni marcia viene visualizzata sul display).

- 4) Funzione manuale: premendo l'acceleratore l'auto si sposta avanti o indietro a seconda della posizione del cambio. L'auto si ferma sollevando il piede dall'acceleratore.
- 5) Auto in carica: quando l'auto è collegata al caricabatteria vengono disattivate tutte le funzioni.
- 6) Freno elettrico: quando si solleva il piede dall'acceleratore interviene il freno elettrico.

- 2. Funzione del cruscotto e del volante.**
- 1) Interruttore generale: Premendo l'interruttore generale si accenderà l'auto, illuminandosi il tasto. Per spegnere l'auto premere nuovamente il pulsante.
 - 2) Accensione fanali: premere verso l'alto l'interruttore per accendere i fanali. Premerlo verso il basso per spegnerli.
 - 3) Pomello della regolazione del volume: Ruotare il pomello per la regolazione del volume dei suoni, del MP3 delle schede USB e TF.
 - 4) Display con indicatore di carica della batteria.
 - 5) Pulsante del clacson: premere la parte centrale del volante per sentire il clacson.
 - 6) nPulsanti delle melodie sul volante: premere il tasto destro o sinistro per attivare le melodie.
 - 7) Nel cruscotto vi è la spia del misuratore dell'olio.

- 3. Operatività.**
1. Funzione manuale:
 - A. Premere il pulsante di accensione. B. Passare dalla modalità Radiocomando alla modalità Foot Switch. (Acceleratore) C. Selezionare la direzione avanti o indietro. D. Selezionare la velocità. E Accelerare.

2. Configurare il Radiocomando:
 - A. Premere il pulsante di accensione (la configurazione deve avvenire entro 2 minuti).
 - B. Premere contemporaneamente i pulsanti "Cambio di velocità" e "Frenata d'emergenza" posti sul Radiocomando per 5 secondi. Se le luci della prima, seconda e terza marcia lampeggiano, quando le luci smettono di lampeggiare la configurazione sarà avvenuta con successo e le ruote anteriori gireranno a sinistra e a destra.

3. Funzione Radiocomandata:
 - A. Pulsante Avanti/Indietro. B. Pulsante Sinistra/Destra. C. Pulsante Frenata d'emergenza. D. Pulsante Cambio di velocità. E. Se non verranno pigiati i pulsanti per 1 minuto, il Radiocomando entrerà in modalità Risparmio, per riaccenderlo basterà pigiare un qualsiasi pulsante.

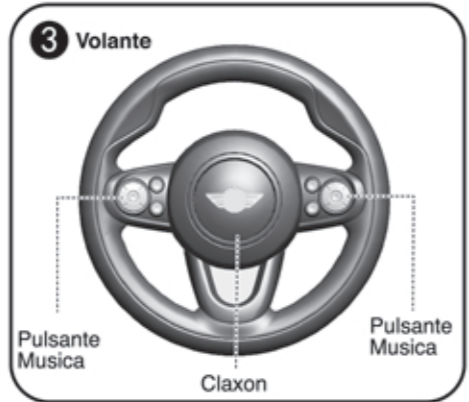
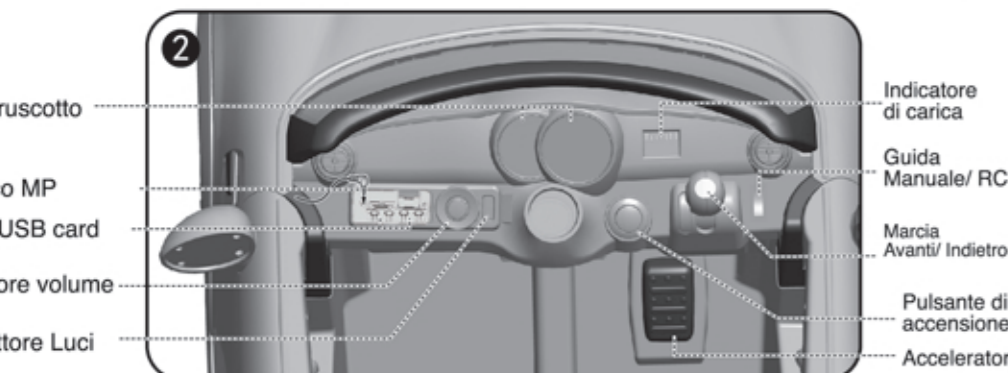
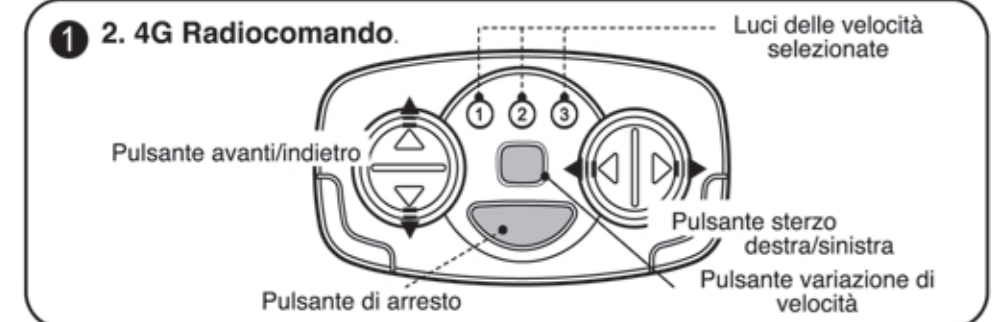

VI. Guida all'utilizzo della batteria e della ricarica.

1. La presa dove collegare il caricabatteria è collocata nello sportellino della benzina.
2. Utilizzare solamente batteria e caricabatteria di serie.
3. Non lasciare incustoditi batteria e caricabatteria.
4. La carica della batteria deve essere effettuata solamente da un adulto.
5. Durante la carica la luce sarà di colore rosso, una volta raggiunta la carica la luce diventerà di colore verde.
6. Caricare la batteria del primo utilizzo per 9-10 ore senza superare le 15 ore.
7. Durante la carica della batteria il caricabatteria potrebbe scaldarsi.

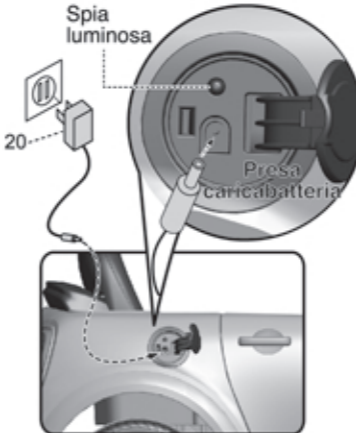

| | | |
|---------------------|---------------------------------|---------------------|
| Portata massima | 30 KG | |
| Tipologia di carica | Batteria ricaricabile | |
| Batteria | DC 12V/7AH | |
| Caricabatteria | Input AC 100V-240V 50Hz/60HZ | Output DC 15V/400mA |
| Tempi di ricarica | 9-10 ore | Utilizzo: 1-2 ore |

VII. Guida alla risoluzione dei problemi.

| Condizioni difettose | Punti d'Ispezione |
|---|---|
| 1. L'auto non può essere guidata. | 1. Controllare che le luci sul display siano tutte accese. |
| | 2. Controllare che tutti i cavi posti sotto il sedile siano correttamente collegati. |
| | 3. Se l'auto viene sovraccaricata o bloccata, interviene il fusibile termico per proteggere il motore e l'impianto elettrico. |
| | 4. Se l'auto non è stata utilizzata per un lungo periodo, potrebbe essersi scaricata totalmente la batteria. |
| | 5. Se il caricabatteria non funziona, ripetere la configurazione con l'auto. |
| 2. La musica non funziona o il suono è distorto. | 6. Controllare che le pile del Radiocomando non siano scariche. |
| | 1. Controllare che la batteria sia carica, altrimenti procedere alla ricarica. |

VIII. AVVERTIMENTO

1. Avviso batteria.

- 1) Se il prodotto non viene utilizzato per molto tempo si prega di caricare completamente la batteria e spegnere il pulsante d'accensione. Caricare mensilmente la batteria altrimenti la batteria potrebbe non ricaricarsi.
- 2) Controllare di inserire correttamente i fili nei poli della batteria o si potrebbe verificare un cortocircuito.

Avviso pile Radiocomando.

- 1) Il Radiocomando è alimentato da due Pile 1,5 V AAA (pile non incluse).
- 2) Inserire le pile con la corretta polarità.
- 3) La ricarica delle pile deve essere effettuata da un adulto.
- 4) Le pile non ricaricabili non devono essere ricaricate.
- 5) Le pile ricaricabili non possono essere ricaricate all'interno del Radiocomando.
- 6) Non utilizzare contemporaneamente pile vecchie con pile nuove.
- 7) Se il veicolo non verrà utilizzato per lungo tempo si consiglia di rimuovere le pile dal Radiocomando.
- 8) Se batterie esauste devono essere rimosse.

2. Avviso sul prodotto.

1. Il montaggio deve essere effettuato da un adulto perché sono presenti piccole parti.
2. Per evitare il rischio di soffocamento smaltire le buste di plastica.
3. I bambini devono guidare correttamente il veicolo sotto la supervisione di un adulto per evitare di fare male a sé ed agli altri.
4. Questo veicolo deve essere guidato su superfici piane, è proibito utilizzarlo su strade trafficate, dossi, vicino a piscine e corsi d'acqua.
5. Indossare sempre le scarpe e assicurarsi di allacciare la cintura di sicurezza.
6. Piccole parti potrebbero staccarsi durante un uso improprio, per questo motivo il veicolo non è adatto a bambini di età inferiore ai 36 mesi.
7. Controllare periodicamente che batteria, caricabatteria, cavi e collegamenti non siano danneggiati. Nel caso vi siano parti danneggiate non utilizzare il veicolo fino alla riparazione delle stesse.
8. Questo veicolo può essere utilizzato soltanto da un bambino alla volta. Il peso massimo consentito è di 30 Kg.
9. Stare lontani da fiamme e fuochi.
10. Conservare il libretto d'istruzioni.

3. AVVERTIMENTO



ATTENZIONE

Per evitare il rischio di ferirsi è richiesta la supervisione di un adulto. E' proibito utilizzare il veicolo su strade trafficate, vicino ad automobili, dossi, vicino a piscine e corsi d'acqua. Indossare sempre le scarpe, utilizzare il veicolo un bambino alla volta. Tenere lontani i bambini mentre si assembla il veicolo.



ATTENZIONE

Non utilizzare contemporaneamente pile alcaline, standard (zinco carbone) o ricaricabili.



ATTENZIONE

Utilizzare abbigliamento protettivo. Non utilizzare nel traffico.



ATTENZIONE

Questo veicolo non è adatto a bambini di età inferiore ai 36 mesi per la sua velocità massima.

IX. Cura e manutenzione.

- 1) Pulire con un panno umido
- 2) Controllare periodicamente le ruote ed il loro funzionamento.

X. Dimensioni dell'auto

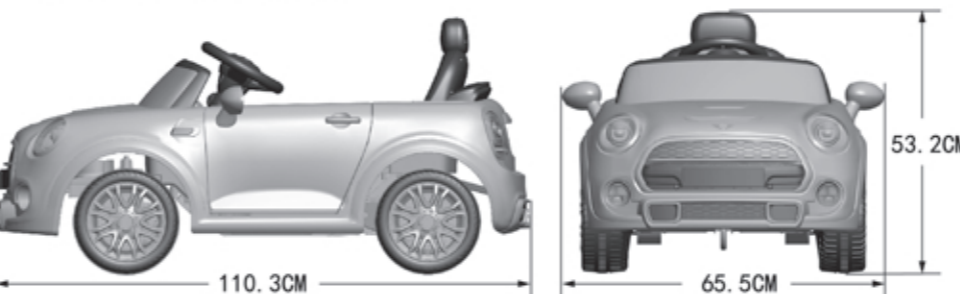

The MINI logo and the MINI wordmark are trademarks of BMW AG and are used under license.

K07-SMS-126-002
002-01

MINI COOPER S



SMALTIMENTO DELLE BATTERIE
Contribuite alla salvaguardia dell'ambiente. Le batterie usate, non vanno buttate tra i rifiuti domestici. Potete depositarle presso un centro di raccolta di batterie usate o di smaltimento rifiuti speciali. Informatevi presso il vostro comune.

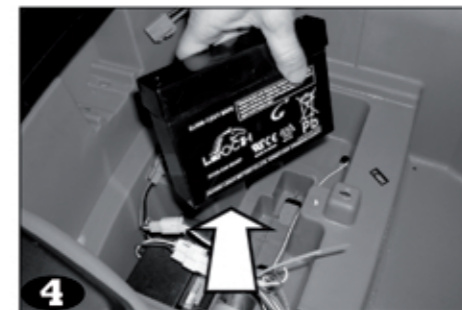
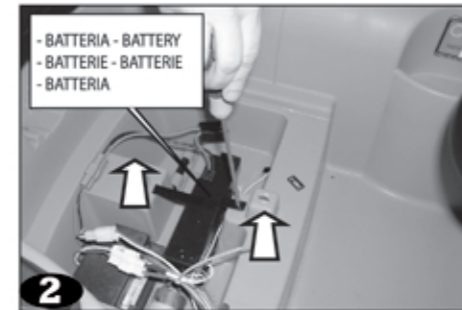

INFORMAZIONE AGLI UTENTI DI APPARECCHIATURE DOMESTICHE
In attuazione delle Direttive 2002/95/CE, 2002/96/CE e 2003/108/CE, relative alla riduzione dell'uso di sostanze pericolose nelle apparecchiature elettriche ed elettroniche, nonché allo smaltimento dei rifiuti. Il simbolo del cassonetto barrato riportato sull'apparecchiatura o sulla sua confezione indica che il prodotto alla fine della propria vita utile deve essere raccolto separatamente dagli altri rifiuti. L'utente dovrà, pertanto, conferire l'apparecchiatura giunta a fine vita agli idonei centri di raccolta differenziata dei rifiuti elettronici ed elettrotecnici, oppure riconsegnarla al rivenditore al momento dell'acquisto di una nuova apparecchiatura di tipo equivalente, in ragione di uno a uno. L'adeguata raccolta differenziata per l'avvio successivo dell'apparecchiatura dismessa al riciclaggio, al trattamento e allo smaltimento ambientalmente compatibile contribuisce ad evitare possibili effetti negativi sull'ambiente e sulla salute e favorisce il riutilizzo e/o riciclo dei materiali di cui è composta l'apparecchiatura. Lo smaltimento abusivo del prodotto da parte dell'utente comporta l'applicazione delle sanzioni di cui alla corrente normativa di legge. Per maggiori informazioni relativamente ai sistemi di raccolta contattare le autorità locali competenti.



INFORMAZIONE AGGIUNTIVE AGLI UTENTI PER LO SMALTIMENTO DI PILE E ACCUMULATORI.
In attuazione alla direttiva 2006/66/CE e decreto legislativo n°188 del 20 Novembre 2008 concernente pile a accumulatori e relativi rifiuti, si informano i consumatori/utizzatori che le pile e gli accumulatori giunti a fine della propria vita, devono essere raccolti separatamente. Il consumatore, non potendo estrarre le pile/accumulatori dal prodotto, dovrà pertanto conferire l'apparecchiatura giunta a fine vita agli idonei centri di raccolta. L'adeguata raccolta differenziata contribuisce ad evitare possibili effetti negativi sull'ambiente e sulla salute umana. Lo smaltimento abusivo del prodotto da parte dell'utilizzatore comporta l'applicazione delle sanzioni di cui la corrente normativa di legge.

Per maggiori informazioni relativamente ai sistemi di raccolta contattare le autorità competenti.

- * Le batterie devono essere rimosse da un adulto.
- * Leggere attentamente le istruzioni prima di ricaricare la batteria.
- * Tenere le batterie lontane dai bambini.
- * Le batterie ricaricabili (se estraibili) devono essere tolte dal gioco prima di essere caricate.
- * Le batterie ricaricabili devono essere ricaricate con la supervisione di un adulto.
- * Le batterie devono essere inserite rispettando la giusta polarità.
- * Le batterie scariche (o non più ricaricabili) devono essere rimosse dal giocattolo.
- * I terminali per la carica non devono essere circuitati.
- * Non cercare di aprire le batterie.
- * Non gettare le batterie nel fuoco, potrebbero esplodere o perdere liquido.
- * Gettare le batterie scariche negli appositi contenitori per il riciclaggio.
- * Non usare un caricabatteria diverso da quello incluso nella confezione o consigliato nelle istruzioni.
- * I caricabatteria devono essere regolarmente esaminati per verificare danneggiamenti al cavo di alimentazione, alla spina, all'involucro e alle altre parti, e in caso di danneggiamento, essi non devono essere utilizzati fino a quando i danni siano stati riparati.
- * Non immergere il prodotto e la batteria in acqua.
- * Non usare batterie visibilmente danneggiate o deformate.



A brand of BCS Srl

IMPORTATO DA: **BCS Srl**
Via 1° Maggio, 5/G - 40057 Quarto Inferiore
Bologna (ITALY) - www.bcsgiochi.com
+ 39 051 767392 - bcs@bcsgiochi.com
MADE IN CHINA
Leggere e conservare per futura referenza

